

WATSKI

It's all about passion



Jolle
special



WATSKI

Alle kan lære at sejle

Lærer du at sejle som ung bliver det ofte en interesse for livet.

Jolle sejllads indeholder mange forskellige ingredienser. Det er at tænke på taktikken, råstyrke, konkurrencemæssige elementer og mindst et stort fællesskab. Du får en positiv oplevelse på havet og af sejllads.

Det at begynde at lære at sejle i en jolle er ideelt, fordi den er lille, og du straks ser og mærke effekten af en eventuel ændring af kurs og meget mere.

Watski har på de følgende sider et udvalg af artikler fra en række producenter der har udviklet produkter netop til din jolle.

Dette er blot en lille del af Watskis store sortiment. For fuld produktsortiment se vores hovedkatalog eller www.watski.dk. Alle produkterne kan bestilles i vores webshop, Ship2Store.

For aktuelle priser og sortiment se venligst vores hjemmeside www.watski.com.

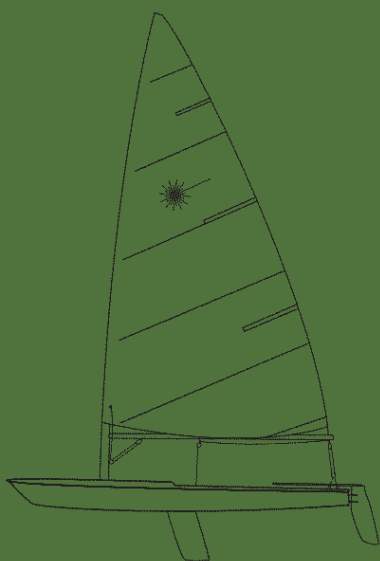

En jolle kan sejles af en eller 2 personer med ror, sværd og mast. 2 personers joller er typisk udstyret med fok og spiler.



Laser

Laser er en hurtig en-mands jolle. Jollen er meget populær som strandjolle og som kapsejlladsjolle. Internationalt tilhører Laseren den største jolleklasse på verdenplan, og tiltrækker mange talentfulde unge sejlere. Laseren er også repræsenteret ved OL både for herre og damer.

Hvis man vil ud og sejle

Under dansk sejllunion DS kan man få oplyst hvilke klubber der ligger i nærheden. Her kan man via ungdomsafdelinger eller sejlere skoler få adgang til at opleve sejlsportens verden.

Jollemodeller

- 29'er
- 420
- 470
- 49'er
- 505 (bådmodel)
- Contender
- Europajolle
- Finnjolle
- Flipper
- Flying Dutchman
- Laser
- Laser Radial
- Mirror
- OK-jolle
- Optimistjolle
- RS Feva
- RS Tera
- Snipe
- Wayfare jolle
- Zoom 8



Europajolle

Europa Jolle, eller E-jolle, er en en-mands jolle med storsejl og Centerboard. Bådtypen er meget stor i Sverige og blev den olympiske klasse for kvinder fra OL i Barcelona i 1992 og frem til OL i Athen i 2004. Olympiske status blev tabt til Laser Radial. For mænd, når de store primært på ungdoms side tungere rorgængere ofte vælger de mere fysisk krævende klasse af laser, der er den olympiske klasse for kvinder. JSM, JNM, JEM, SM, NM og VM afholdes hvert år for både kvinder og mænd. Championship sejlede årene VM afholdt uden for Europa.

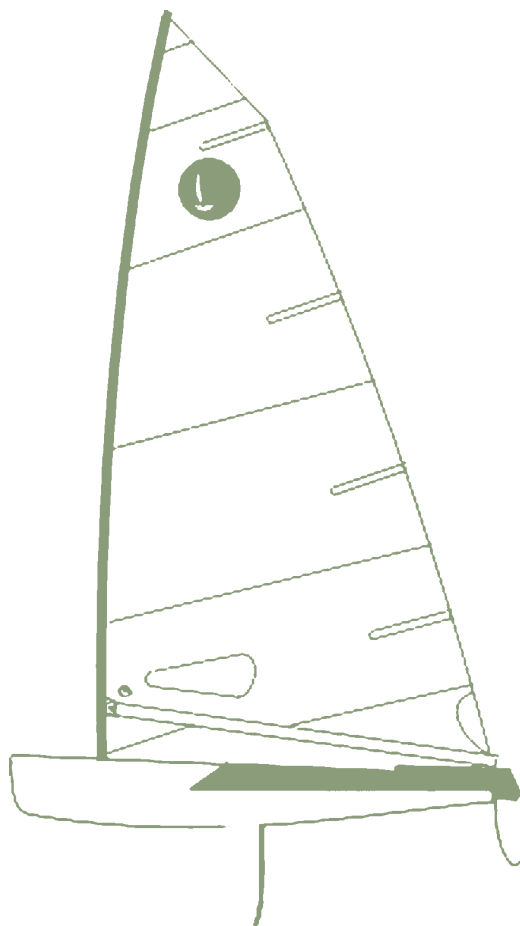



CONVERTIBLE

En skøn dragt der kan anvendes hele sommeren. Der er aftagelige ærmer, til de varme dage. Praktisk neoprenkant i ærmer der forhindrer vandet i at komme ind. 3 mm tyk ved kroppen og 2 mm i armerne

| Art nr | str. | Pris |
|----------|------|-------|
| 77482-46 | 46 | 895,- |
| 77482-48 | 48 | 895,- |
| 77482-50 | 50 | 895,- |
| 77482-52 | 52 | 895,- |
| 77482-54 | 54 | 895,- |
| 77482-56 | 56 | 895,- |



STEAMER
Junior 3/2 mm

| Art nr | str. | Pris |
|----------|------|-------|
| 77488-8 | S | 730,- |
| 77488-10 | M | 730,- |
| 77488-12 | L | 730,- |
| 77488-14 | XL | 730,- |



STEAMER 3/2

En god sommerdragt til den som er lidt kulde skær. Kan bruges fra sen forår til tidlig efterår. 3mm tyk i kroppen og 2mm i ærmerne.

| Art nr | str. | Pris |
|--------------|------|-------|
| Herre | | |
| 77483-46 | 46 | 895,- |
| 77483-48 | 48 | 895,- |
| 77483-50 | 50 | 895,- |
| 77483-52 | 52 | 895,- |
| 77483-54 | 54 | 895,- |
| 77483-56 | 56 | 895,- |
| Dame | | |
| 77484-34 | 34 | 895,- |
| 77484-36 | 36 | 895,- |
| 77484-38 | 38 | 895,- |
| 77484-40 | 40 | 895,- |
| 77484-42 | 42 | 895,- |
| 77484-44 | 44 | 895,- |

STEAMER 5/3

En kraftig vinterdragt på 5 mm, så forlænger du den alt for korte sæson med yderligere nogle måneder. Dragten er 5 mm på torso og 3 mm på arme & ben.

| Art nr | str. | Pris |
|--------------|------|--------|
| Herre | | |
| 77485-46 | 46 | 1255,- |
| 77485-48 | 48 | 1255,- |
| 77485-50 | 50 | 1255,- |
| 77485-52 | 52 | 1255,- |
| 77485-54 | 54 | 1255,- |
| 77485-56 | 56 | 1255,- |
| Dame | | |
| 77486-34 | 34 | 1255,- |
| 77486-36 | 36 | 1255,- |
| 77486-38 | 38 | 1255,- |
| 77486-40 | 40 | 1255,- |
| 77486-42 | 42 | 1255,- |
| 77486-44 | 44 | 1255,- |

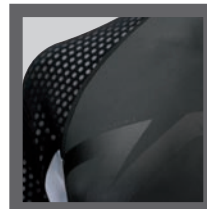
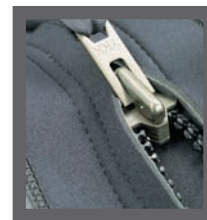

NEOPREN

Smidig støvle med hel neopren læst, dvs. ingen lynlås der kan gå i stykker. Meget god pasform takket være de mange paneler.

Tykkelse: 2,5 mm.

| Art. nr | Størrelse | Pris |
|---------|------------|-------|
| 103354 | 4 / 35-36 | 299,- |
| 103355 | 5 / 37 | 299,- |
| 103356 | 6 / 38-39 | 299,- |
| 103357 | 7 / 40 | 299,- |
| 103358 | 8 / 41 | 299,- |
| 103359 | 9 / 42-43 | 299,- |
| 103360 | 10 / 44 | 299,- |
| 103361 | 11 / 45-46 | 299,- |



VÅDDRAGTSSOK

Tykkelse: 1,5 mm. Sokkerne er meget fleksible, og dækker derfor flere størrelser afhængigt af, hvor løst eller stramt de ønskes.

| Art nr | str. | Pris |
|----------|-------------|-------|
| 77475-46 | XS / 34-37 | 165,- |
| 77475-48 | S / 36-39 | 165,- |
| 77475-50 | M / 38-41 | 165,- |
| 77475-52 | L / 40-43 | 165,- |
| 77475-54 | XL / 42-45 | 165,- |
| 77475-56 | XXL / 44-47 | 165,- |

Optimistjolle

Optimistjollen er en en-mands jolle, du kan starte med at sejle optimist fra du er ca. 8 år og kan svømme. Optimistjollen er en rigtig god begynderjolle og her lærer du hurtigt både godt kammarat og sømandsskab. Du kan sejle Optimist til du er 13-14 år. Optimist jollen er den jolle der er produceret flest af, på verdensplan omkring 300.000 joller. I de fleste sejlkubber har du mulighed for at sejle Optimist i lånte eller lejede joller.

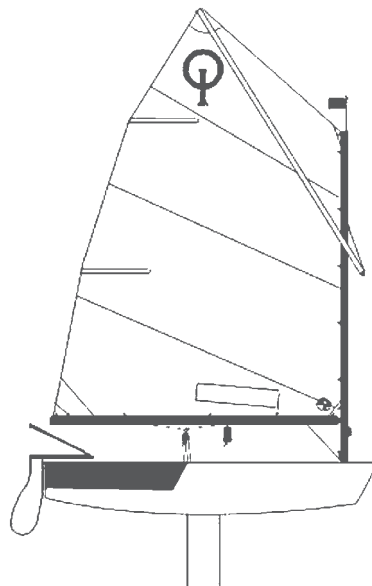

LAKE PRO SOFT

50 N. Jollevest med velcro justeringer på begge sider, spændebånd og lynlås på venstre side og lomme på brystet. 420 denier i stoffet. Blødt flydemateriale (PVC)

| Art nr | Størrelse | Farve | Pris |
|------------|-----------|---------|-------|
| 16738-3050 | 30-50 kg | Grå/rød | 435,- |
| 16738-5070 | 50-70 kg | Grå/rød | 435,- |
| 16738-7090 | 70-90 kg | Grå/rød | 435,- |
| 16738-9000 | 90+ kg | Grå/rød | 435,- |
| 16739-3050 | 30-50 kg | Blå/grå | 435,- |
| 16739-5070 | 50-70 kg | Blå/grå | 435,- |
| 16739-7090 | 70-90 kg | Blå/grå | 435,- |
| 16739-9000 | 90+ kg | Blå/grå | 435,- |



MULTI HANDSKE I NEOPREN

Langfinger sort neopren, forstærket i håndflade & fingre med Amara. god til dykning eller vandski & wakeboarding i kolde temperaturer. Størrelsen i parentes angiver håndfladens bredde i cm.

| Art nr | Størrelse | Pris |
|--------|-----------|-------|
| 102046 | XS / 7 | 190,- |
| 102047 | S / 8 | 190,- |
| 102048 | M / 9 | 190,- |
| 102049 | L / 10 | 190,- |
| 102050 | XL / 11 | 190,- |



SEJLERHANDSKER

Trefinger. Mesh med forstærkning af fingre og håndflader i ekstra vatteret Amara. Justerbar velcrolukning ved håndled.

størrelse i parentes angiver håndfladens bredde i cm.

| Art nr | Størrelse | Pris |
|--------|-----------|-------|
| 102042 | S / 8 | 150,- |
| 102043 | M / 9 | 150,- |
| 102044 | L / 10 | 150,- |
| 102045 | XL / 11 | 150,- |

SEJLERHANDSKER JUNIOR

Trefinger. Junior handske elastisk Mesh med forstærkning af fingre og håndflader i vatteret amara. Justerbar velcrolukning ved håndled.

| Art nr | Størrelse | Pris |
|--------|-----------|-------|
| 102070 | XXXS / 5 | 105,- |
| 102071 | XXS / 6 | 105,- |
| 102072 | XS / 7 | 105,- |



SEJLERHANDSKER

Korte fingre. Elastisk Mesh med forstærkning af fingre og håndflader i hvid Amara. Justerbar velcrolukning ved håndled.

| Art nr | Størrelse | Pris |
|--------|-----------|-------|
| 102034 | S / 8 | 125,- |
| 102035 | M / 9 | 125,- |
| 102036 | L / 10 | 125,- |
| 102037 | XL / 11 | 125,- |



SEJLERHANDSKER

Korte fingre. Mesh med forstærkning af fingre og håndflader i ekstra vatteret Amara. Justerbar velcrolukning ved håndled.

Størrelse i parentes angiver håndfladens bredde i cm.

| Art nr | Størrelse | Pris |
|--------|-----------|-------|
| 102038 | S / 8 | 125,- |
| 102039 | M / 9 | 125,- |
| 102040 | L / 10 | 125,- |
| 102041 | XL / 11 | 125,- |



SEJLERJAKKE CLARIS, BARN

Sejlerjakke i nylon/taslon, 100 % vandtæt. Foret. Justerbar hætte.

| Art nr | Størrelse | Pris |
|-----------|-----------|-------|
| 77597-116 | 116 | 940,- |
| 77597-152 | 152 | 940,- |

SEJLERBUKSER ANTIBES, BARN

Vandtætte med forstærkninger i knæ og bag. Høj talje.

| Art nr | Størrelse | Pris |
|-----------|-----------|-------|
| 77598-116 | 116 | 680,- |
| 77598-128 | 128 | 680,- |
| 77598-152 | 152 | 680,- |
| 77598-164 | 164 | 680,- |

Jollesejlads

er sundt og giver røde kinder. Ideel til dem der kan lide det våde element og vindens kræfter.



TØRDRAGT

Dryline 5. Dragt men forstærkning på knæ og bag, seler, og fleksibel lynlås. 100% Nylon med PU inderside

| Art nr | Str. | Pris |
|---------|------|--------|
| 77576-2 | S | 2625,- |
| 77576-3 | M | 2625,- |
| 77576-4 | L | 2625,- |
| 77576-5 | XL | 2625,- |
| 77576-6 | XXL | 2625,- |

| Art nr | Juniorstr. | Pris |
|---------|------------|--------|
| 77575-1 | str.140 | 2625,- |
| 77575-2 | str. 164 | 2625,- |



SEJLERSTØVLER

Lavt skaft. Støvle med udtagelig indersål. Forstærket over vristen. Støvlen er fremstillet helt i naturgummi, med udkåret skridmønster på ydersålen. Blå/hvid.

| Art nr | Størrelse | Pris |
|----------|-----------|-------|
| 78102-36 | 36 | 370,- |
| 78102-37 | 37 | 370,- |
| 78102-38 | 38 | 370,- |
| 78102-39 | 39 | 370,- |
| 78102-40 | 40 | 370,- |
| 78102-41 | 41 | 370,- |
| 78102-42 | 42 | 370,- |
| 78102-43 | 43 | 370,- |
| 78102-44 | 44 | 370,- |
| 78102-45 | 45 | 370,- |
| 78102-46 | 46 | 370,- |



TØRDRAGT RACING ÅNDBAR

Tørdragt i membranmateriale som er åndbar! Noget snævre "racing-snit", integrerede fødder, og ingen unødige ekstra detaljer. 100% Nylon.

| Art nr | Str. | Pris |
|--------|--------|--------|
| 100990 | 164 cl | 3970,- |
| 100991 | XS | 3995,- |
| 100992 | S | 3995,- |
| 100993 | M | 3995,- |
| 100994 | L | 3995,- |
| 100995 | XL | 3995,- |
| 100996 | XXL | 3995,- |

49'er

49'er er en 2 mandsjolle med trapez. 49'er er på OL programmet siden 2000. 49'er har efterfølgende fået en lillesøster 29'er. 49'er er en af de hurtigste joller med en tophastighed på næsten 30 knob. 49'er er meget hurtig og teknisk/fysisk krævende.

ELEKTRONIK OG NAVIGATION



SILVA ADC WIND

Har du nogensinde undret dig over vindens effekt på dig og dine præstationer- ADC Wind er det perfekte instrument designet til outdoor brugere f.eks. sejlere, vandrere, dragflyvere, skiløbere, golfspillere, ballonflyvere, vindsurfere mm.

- Viser nuværende, max og middel vindstyrke (i km/h, mph, feet/s eller knob.)
- Viser nuværende temperatur (C og F) og en 24 timers temperatur historie
- Chillfaktor (nuværende og laveste)
- Chillfaktor-alarm
- Klokke (tid, ugedag og dato med alar m)
- Stopur med 50 mellemtider
- Racetimer (nedtælling)
- Kompas (et af propellbladende fungerer som en kompasnål når ADC holdes horisontelt.

76990

845,-

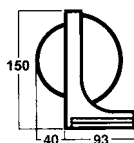

FEVA Jolle

Feva Jolle er en sjov jolle til dem der lige er vokset fra Optimisten. FEVA bruges ofte i sejlkubber for at gi de unge mulighed mulighed for at samarbejde i en 2 mandsjolle. FEVAEN er næm at sejle trods at den sejles med asymetrisk spiler.

SILVA 103RE

103RE er fremstillet til laserjoller og lign.

76020-7

1620,-



ENERGIZER PANDELYGTE

Lys med LED teknologi. Meget lys med lavt strømforbrug. Energizer pandelygten har 2 hvide dioder og en rød. (rød bruges for ikke at forstyrre natsynet) Dioderne har mindst 8000 timers brændtid. Bruger 3 stk. AAA (LR03 - 1,5v) batterier.

16678

255,-

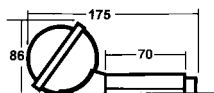

SILVA 73R

Silva 73R er det perfekte kombinations racing kompas. Kan monteres i alle vinkler, og kan let afmonteres og bruges som pejlekompas, eller tages med hjem for at undgå tyveri. 360° hvid skråskala, 40° styrestreg. Et kompas til de mindre joller.

76020-2

1010,-



ARMBANDSUR RACING MODEL

Et startur fra Windesign som for nyligt fik BEST I TEST blandt 8 starture på markedet.

Uret har store cifre som er enkle at overskue. Uret er enkelt at indstille og nulstille. Det har også en synkroniseringsfunktion som gør det super enkelt at synkronisere hvis man skulle misse det første skudsignal. Uret hyler hvert minut, det sidste minut hyler den hvert 10 sekund og under de sidste 10 sekunder hyler den hvert sekund. Timeren har indstillinger så den kan repetere eller regne up efter start signalet. Uret har også almindelige alarmlfunktioner, tidstagning "Dual-time" funktion. Vandtæt samt alm. tidsangivelse

103455

445,-

Jollesejlad

er en sport der egner sig til alle aldersgrupper, og på alle niveauer.



RIG OG DÆKSUDSTYR



AUTO RATCHET TM SKRALDEBLOK

| Art nr | Længde mm | Vægt g | Arb. Bel. (SWL) kg | Brudstyrke kg | Type | Pris |
|--------|-----------|--------|--------------------|---------------|-------|-------|
| 101862 | 82 | 62 | 250 | 400 | Enkel | 295,- |



SKRALDEBLOK

Skralden kan kobles fra. Til skøde 8 – 12 mm. Blokskive af nylon diameter 58 mm. Rustfrit, syrefast stål.

| | | |
|-------|------------------------|-------|
| 15667 | Blok brudstyrke 120 kg | 390,- |
|-------|------------------------|-------|



BLOK

| Art nr | Blok | Til skive-Ø mm | Line mm | Pris |
|---------|----------------|----------------|---------|------|
| 15857-3 | Enkel miniblok | 16 | 2-5 | 70,- |



15935-1

ENKELBLOKKE MED SVIRVEL

| Art nr | Længde mm | Vægt g | MDL* kg | Brudstyrke kg | Ø mm | Pris |
|---------|-----------|--------|---------|---------------|------|-------|
| 15931-2 | 49 | 15,4 | 115 | 350 | 20 | 275,- |
| 15925-2 | 70 | 37 | 140 | 400 | 30 | 280,- |
| 15935-1 | 73 | 46,5 | 180 | 800 | 40 | 330,- |



BLOK

| Art nr | Blok | Til skive-Ø mm | Line mm | Pris |
|-----------|----------------------|----------------|---------|-------|
| 15095-1 | Enkelblok | 23 | 8 | 55,- |
| 15095-1-2 | Ditto pk. 2 stk. | - | - | 175,- |
| 15095-2 | Enkelbl. m hundsvott | 23 | 8 | 85,- |



15545-20



15545-25

LINELØBERE

Nylon.

| Art nr | Hulafstand mm | Øje mm | Antal/tp | Pris/tp |
|----------|---------------|--------|----------|---------|
| 15545-20 | 25 sort | 12,5 | 1 | 20,- |
| 15545-25 | 25 hvid | 12,5 | 1 | 20,- |



BLOK

| Art nr | Blok | Til skive-Ø mm | Line mm | Pris |
|---------|------------------|----------------|---------|-------|
| 15857-2 | Dobbel mikroblok | 16 | 2-5 | 130,- |



HARD ANODISED CLEAT

CL 211 Mk1AN



| Art nr | Line mm | A=L mm | B=C mm | C=B mm | Skrue Ø mm | Pris |
|--------------|---------|--------|--------|--------|------------|------|
| 15800-211-11 | 3-6 | 82 | 66 | 18 | M5 | 65,- |



15654

15653

FJEDER

Rustfri.

| Art nr | Line mm | Længde mm | Pris/tp |
|--------|---------|----------------------|---------|
| 15653 | Ø19 mm | L=25 mm 2/Fp HA 4034 | 55,- |
| 15654 | Ø25 mm | L=44 mm 2/Fp HA 1034 | 70,- |



15643

15642

15640-120

STAGSTRAMMERE

Rustfrie stagstrammere til sejlbjeller og mindre sejlbåde, hvor man klarer sig uden vantskruer. Med stagstrammeren er det lettere at montere og afmontere riggen.

| Art nr | Justerbare længde mm | Bolt diam. mm | Pris |
|-----------|----------------------|---------------|-------|
| 15640-120 | HA 4472 69 | 5 | 105,- |
| 15642 | HA 4272 64 | 5 | 160,- |
| 15643 | HA 4172 52 | 5 | 140,- |

RIGOLIE

Et PTFE-baseret smøremiddel som virker perfekt i det marine miljø. God til træ, plast, metal og andre overflader. Bliver usynlig når den er tørret. ANVENDELSE: Smøring af overflader som er udsat for høj friktion og stor belastning f.eks. detalier i riggen, blokke, hulkehlere, skødevogne, lynlåsen i cockpit-teltet. m.m. 400 ml.



| | | |
|------------|--------|-------|
| 16966-5090 | 400 ml | 160,- |
|------------|--------|-------|

RIG OG DÆKSUDSTYR



SPÆRREBLOK

En smuk designet blok, som er egnet til joller og små både med sejl op til 12 kvm.

| Art nr | Trisse mm | Arb. last kg. | Brudstyrke kg | Blok vægt g | Pris |
|--------|-----------|---------------|---------------|-------------|-------|
| 102389 | 57 | 80 | 200 | 117 | 275,- |



RIGTASKE TIL LASER

Kraftig rigtaske til Laser. Indeholder svær, ror og rorpind med forlænger. Tasken har ekstra lommer til reb og en lille værktøjskasse.

| | |
|--------|-------|
| 102420 | 495,- |
|--------|-------|



HANEFODSBOK, LILLE 29 MM

Line : 8 mm
Skivebredde : 10 mm
længde : 69 mm
Vægt : 23 g
Brudstyrke : 250 kg
Arb. Belast. : 140 kg

| | |
|-------|-------|
| 15965 | 100,- |
|-------|-------|



SKØDEBLOK, BOM 38 MM

Line : 10 mm
Skivebredde : 13 mm
længde : 66 mm
Vægt : 36 g
Brudstyrke : 300 kg
Arb. Belast. : 155 kg

| | |
|-------|-------|
| 15967 | 115,- |
|-------|-------|



SKØDEBLOK MED HUNDSVOT, BOM38 MM

Line : 10 mm
Skivebredde : 13 mm
længde : 85 mm
Vægt : 38 g
Brudstyrke : 300 kg
Arb. Belast. : 155 kg

| | |
|-------|-------|
| 15968 | 140,- |
|-------|-------|



STÆVNØJE

| | |
|-------|------|
| 15975 | 75,- |
|-------|------|



KICKBLOK MED NØGLE, LILLE

Længde : 86 mm
Vægt : 40 g
Brudstyrke : 620 kg
Arb. Belast. : 310 kg

| | |
|-------|-------|
| 15969 | 165,- |
|-------|-------|



HANEFODSBOK, STOR 38 MM

Line : 10 mm
Skivebredde : 13 mm
længde : 86 mm
Vægt : 45 g
Brudstyrke : 300 kg
Arb. Belast. : 155 kg

| | |
|-------|-------|
| 15966 | 140,- |
|-------|-------|



KICKBLOK, STOR

Længde : 93 mm
Vægt : 61 g
Brudstyrke : 620 kg
Arb. Belast. : 310 kg

| | |
|-------|-------|
| 15970 | 205,- |
|-------|-------|



LINELØBER TIL HANEFODSLINE

| | | |
|-------|----------|------|
| 15972 | 2 stk/pk | 55,- |
|-------|----------|------|



KICKBLOK MED NØGLE, STOR

Længde : 100 mm
Vægt : 62 g
Brudstyrke : 620 kg
Arb. Belast. : 310 kg

| | |
|-------|-------|
| 15971 | 250,- |
|-------|-------|



LASERCOVER

Materialet er lavet af 100 % polyester 600*600 denier. Åbning i for- og agterstævn til opbevaring af masten i fuld længde.

| | |
|--------|-------|
| 102419 | 595,- |
|--------|-------|





RIG

Mast, bom og sprydstage. Aluminium, anodiseret. Sølv eloxeret.

10928

1365,-

RORPIND I ALUMINIUM

16012-2

230,-

SEJL

Dacron sejldug af høj kvalitet.

11928

1050,-

FASTGØRINGSSÆT

Til 3 stk. opdriftssække 15693-3 Bændel, skruer og skiver.

15693-7

310,-

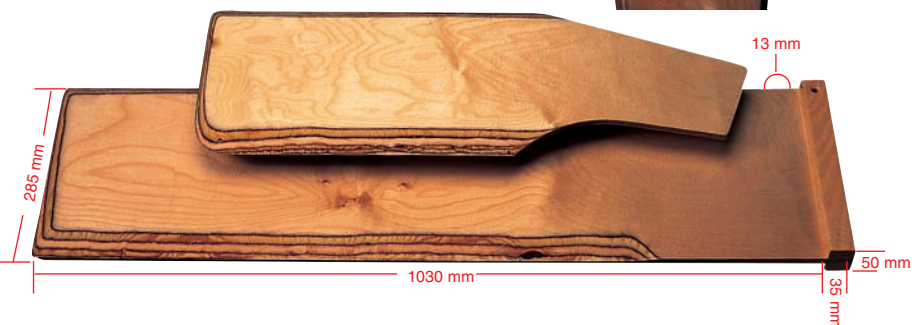

SVÆRD OG ROR

I enkel udførelse.

16012-3

Sværd

840,-

16012-4

Ror

525,-

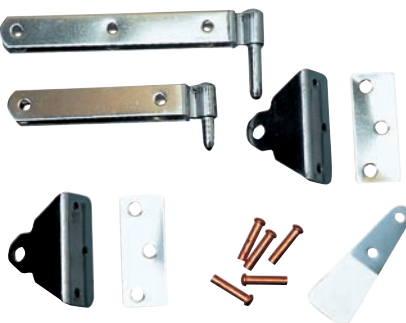

PLASTBESLAG

Hængestroplade, 47x19 mm, 2 stk/pk. OBS: Skruer medfølger ikke.

15623

55,-

SKRUVAR

PI skruv, pozi. 4,2x19 mm, 8 st/tp.

14534-4219-8

20,-

RORBESLAG FOR OPTIMIST

af rustfrit stål.

14880 Komplet sæt på billedet 255,-

14881 Rorbeslag, lang, gaffelbredde 12 mm 95,-

14882 Rorbeslag, kort, gaffelbredde 12 mm 95,-

14883 Rorspærre 50,-

14884 Vinkelplade 75,-

14885 Spændplade 75,-



MASTEFOD MED HØJ KRAVE

Rustfri

15625-1

495,-



HÆNGESTROPPER

Stropper af polypropylensilke, beslag, skruer. 3 m. bændel, 50 mm bredt. Brudgrænse ca 780 kg

15626

160,-



OPTIMISTTILBEHØR



MASTELÅS

En billig forsikring mod haveri af rig, og de skader der kan ske på båden. Mastelåsen forhindrer masten fra at løsne sig under kapsejllads.

102553 295,-



PADDEL TIL JOLLE

En paddel med et greb, der gør det nemt, at padde med en hånd og samtidig styre båden med den anden.

102558 105,-



VINDVISER TIL JOLLE

Til optimistjolle, passer til Watski optimist-rig samt 102554

102555 105,-

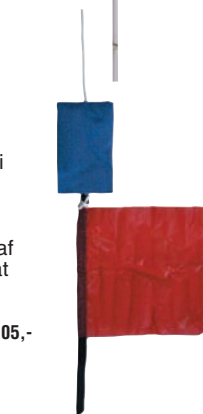

PROTESTFLAG JOLLE

Flaget ligger pakket i en lille lomme, som man kan sætte på masten eller bommen. Ved angivelse af protest er det nemt at trække frem.

102556 105,-



PLUG TIL WINDEX

Plug til optimistmaster med mulighed for at fæste windex og line. 2.stk /fp.

102554 105,-



OPDRIFTSTANK FOR OPTIMISTJOLLE

15656 RØD Fremstillet af polyuretan dækket med nylon er kraftigere end alm. PVC tank lang ventil der letter påfyldning og udluftning.

15656-1 HVID fremstillet i PVC dækket med nylon. med mindre ventil, let og prisbillig.

Begge tanke måler 990x420 mm. opdrift 44 KG.

15656 480,-
15656-1 230,-



SPRYDSTAGE-BLOK

15631 Rfr, 46 mm 285,-



PROP BOMNOK

15632 195,-



MASTEKRAVE

15633 105,-



PROP MAST

15628 145,-



PROP SPRYDSTAGE TOP

Ø 20 mm
15629 145,-



PROP SPRYDSTAGE BUND

15630 145,-



DÆKSRING

15634 205,-



ANDRE

Wayfare Jollen

Wayfare Jollen er en robust 2 mands jolle som også kan bruges som populær strandjolle med plads til hele familien, kan udstyres med påhængsmotor og årer.



VINDVISER/STANDER

| | | |
|---------|-----------------|-------|
| 16487-1 | Vindviser | 195,- |
| 15584 | Rustfrit beslag | 95,- |



RORPINDSFORLÆNGERE MED GUMMILED

Eloxeret aluminium. Med gummiledsbeslag og håndtag af gul plast.

| Art nr | Type | Beslag | Længde mm | Pris |
|---------|-------------|----------|-----------|-------|
| 15655-7 | Teleskopisk | Gummiled | 720-1250 | 460,- |



RORPINDSFORLÆNGER

Her er en serie rorpinsforlængere fra HOLT i fire længder fra 609 mm til 1975 mm. De er udstyret med et meget gribevenligt og komfortabelt svampegummi samt med gummiled. Passer til alle både.

| Art nr | Længde mm | Farve | Pris |
|---------|-----------|-------|-------|
| 15980-1 | 609 | Sølv | 415,- |
| 15981-1 | 762 | Sølv | 430,- |
| 15982-1 | 915 | Sølv | 470,- |
| 15983-1 | 1067 | Sølv | 495,- |



RORPINDSFORLÆNGER I KULFIBER

En rorpinsforlænger til den som kun vil ha det bedste. Rorpinden er fremstillet i kulfiber, hvilket giver en meget lav vægt samtidig med at den er meget stærk. Rorpinsforlængeren er udstyret med et komfortabelt neopren greb, samt gummiled ved monteringsbeslag.

| Art nr | Længde mm | Båttype | Pris |
|--------|-----------|----------|--------|
| 101859 | 609 | Optimist | 730,- |
| 101860 | 1200 | Laser | 1025,- |



ADVARSELSFLAG

For udhængende last. Rød/gul.

| | | |
|----------|----------|------|
| 10669-40 | 40x40 cm | 40,- |
|----------|----------|------|



EKSTRA GUMMILED

Til rorpinsforlænger.

| | |
|-------|------|
| 15979 | 75,- |
|-------|------|



TOVVÆRK

EXCEL FUSION

Excel Fusion er udviklet og brugt blandt verdens bedste jollesejlere. Skødet er kinkfrit og suger ikke vand, hvilket er en unik egenskab når det gælder vægt og håndtering.

Materiale:
Kerne af forstrækket dyneema.
Strømpe af dyneema og polypropylen.

| Art.nr | Farve | Brudstyrke | Ø mm | Vægt kg/100m | Pris |
|--------|-------|------------|------|--------------|------|
| 102734 | Rød | 590 | 6 | 1,7 | 29,- |
| 102735 | Sort | 590 | 6 | 1,7 | 29,- |
| 102736 | Rød | 1085 | 7 | 2,2 | 34,- |
| 102737 | Sort | 1085 | 7 | 2,2 | 34,- |
| 102738 | Rød | 1450 | 8 | 3,0 | 44,- |
| 102739 | Sort | 1450 | 8 | 3,0 | 44,- |

HI-BRITES

En multi anvendelig line i stærke klare farver. Findes på små praktiske spoler. Farver: Hvid, Rød (-1), Blå (-2), Lime (-8), Sort (-9), Lila (-12), Rosa (-17).

| Art nr | Farve | Ø mm | Brudstyrke kg | Længde m | Pris/st |
|------------|-------|------|---------------|----------|---------|
| 33347-2 | Hvid | 2 | 97 | 30 | 59,- |
| 33347-2-1 | Rød | 2 | 97 | 30 | 59,- |
| 33347-2-2 | Blå | 2 | 97 | 30 | 59,- |
| 33347-2-8 | Lime | 2 | 97 | 30 | 59,- |
| 33347-2-9 | Sort | 2 | 97 | 30 | 59,- |
| 33347-2-12 | Lila | 2 | 97 | 30 | 59,- |
| 33347-3 | Hvid | 3 | 199 | 17 | 59,- |
| 33347-3-1 | Rød | 3 | 199 | 17 | 59,- |
| 33347-3-2 | Blå | 3 | 199 | 17 | 59,- |
| 33347-3-8 | Lime | 3 | 199 | 17 | 59,- |
| 33347-3-12 | Lila | 3 | 199 | 17 | 59,- |

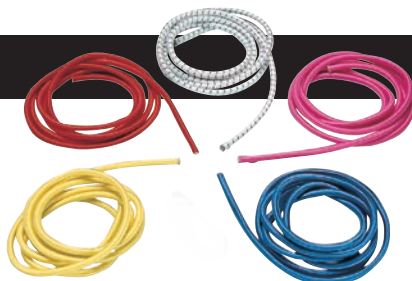

ELASTIK LINE (SHOCKKORD)

Tynde elastikbånd, betrukket med en slidstærk strømpe.
Anvendelsesområder: Fastgøringslinier og et utal af andre funktioner.

| Art nr | Ø mm | Farve | Pris/m |
|-----------|------|-------|--------|
| 33427-3 | 3 | Hvid | 5,- |
| 33427-3-1 | 3 | Rød | 5,- |
| 33427-3-2 | 3 | Blå | 5,- |
| 33427-3-9 | 3 | Sort | 5,- |
| 33427-4 | 4 | Hvid | 7,- |
| 33427-4-1 | 4 | Rød | 7,- |
| 33427-4-2 | 4 | Blå | 7,- |
| 33427-4-9 | 4 | Sort | 7,- |
| 33427-5 | 5 | Hvid | 8,- |
| 33427-5-1 | 5 | Rød | 8,- |
| 33427-5-2 | 5 | Blå | 8,- |
| 33427-5-9 | 5 | Sort | 8,- |
| 33427-6 | 6 | Hvid | 10,- |
| 33427-6-1 | 6 | Rød | 10,- |
| 33427-6-2 | 6 | Blå | 10,- |
| 33427-6-9 | 6 | Sort | 10,- |
| 33427-8 | 8 | Hvid | 13,- |



D12

En meget stærk og let line. Perfekt til den kræse, som vil ha lav vægt og optimal ydeevne. D12 passer til bag, check, hækstag, kontrol, rebe og kick.

Materiale:
D12 består af Dyneema som er forstruktret for minimalt stræk. Tovværet er UV-beständig hvilket øger levetiden. Det suger ikke vand, hvilket fastholder den lave vægt

| Art nr | Farve | Ø mm | Brudstyrke kg | Pris |
|--------|-------|------|---------------|------|
| 102740 | Hvid | 3 | 995 | 18,- |
| 102741 | Sort | 3 | 995 | 18,- |
| 102742 | Hvid | 4 | 2056 | 29,- |
| 102743 | Sort | 4 | 2056 | 29,- |
| 102744 | Hvid | 5 | 2356 | 44,- |
| 102745 | Sort | 5 | 2356 | 44,- |
| 102746 | Hvid | 6 | 3230 | 55,- |
| 102747 | Sort | 6 | 3230 | 55,- |

EXCEL RACING

Blå, 1,5mm x 100m.

33422-1-2 Pris/m 5,-

BÅDPLEJE



ØSEKAR LÆNSMAN

Plast.

16472 35,-



SOFT GRIP

En gummitape til dig der vil have et blødt og behageligt skridsikkert mønster. Vandfast tape som ikke efterlader nogle limrester, når det fjernes. Særlig velegnet til f.eks joller. 4mx50mm

| Art nr | Farve | Pris |
|---------|-------|-------|
| 16000-1 | Sort | 200,- |
| 16000-2 | Grå | 200,- |

GUMMISPARTEL

Gummispartel med stærke limegenskaber. Limer, tætnet, spartler og imprægnerer de fleste materialer. Transparent. Fastgør såler. Opbygger slide overflader. Reparerer revner og huller.



12010 28,4 ml 90,-



SEJL-TAPE

Kraftig reparationstape til reparation af huller og småskader i sejl. Tapen har en meget god vedhæftningsevne, er UV-beständig og tåler saltvand. Findes i 2 bredder til dacron 50 mm og 100 mm, samt i 75 mm til kevlar.

| | | | |
|---------|--------|----------------|-------|
| 68497-1 | Hvid | 2,0 m x 50 mm | 70,- |
| 68497-2 | Hvid | 2,0 m x 100 mm | 125,- |
| 68497-3 | Kevlar | 1,5 x 75 mm | 145,- |



REPARATIONSSÆT

For reparationer over vandoverfladen. Til mindre reparationer på glasfiberbåde. I sættet indgår:

- 250 ml polyester
- 10 g hærdet
- 20 dm2 glasfibermåtte
- 50 g mikroballoner (beregnet til spartelmasseblanding).
- 1 stk. pensel
- 1 stk. blandingskop
- 1 stk. rørepind

68408 185,-

For mere tape produkter, se vores hovedkatalog eller www.watski.dk



JOLLETAPE

Oprindelig udviklet til kapsejlere der hurtigt kunne tæne en gelcoat-skade mellem sejladerne. En vandtæt og UV- bestandig elastisk tape, som er afrivningbar med hånden. Meget høj vedhæftning på de fleste materialer, uden at efterlade limrester når den fjernes. Ideel for midlertidig reparation af gelcoat-skader. 5 m x 50 mm.

16000-3 Lys grå 70,-



REPARATIONSSÆT EPOXY

For reparationer under vandlinjen. Epoxy. Til mindre reparationer hvor man ønsker epoxyens styrke, vedhæftning og fleksibilitet. Epoxyen har mange anvendelsesmuligheder. Man kan med forskellige fyldstoffer anvende den enten som lim eller spartel, udover lamineringsmulighederne med glasfibervæv.

(OBS!!! IKKE glasfibrermåtter hverken emulsionsbundet eller pulverbundet.) kulfibervæv eller kevlarvæv.

Sættet indeholder følgende:

- 200 ml epoxy
- 100 ml hærdere
- 1 meter glasfibervæv 15 cm bred
- 225 ml. mikroballoner til spartling
- 225 ml. mikrofiber til lim
- 1 stk. pensel
- 1 stk. målekop
- 1 dm2 slibepapir
- 1 par handsker
- 1 stk. blandingspind

68402-1

240,-



PERFECTION®

Ny kvalitet. Ultimativ højglans 2-komponent polyurethan finishmaling til alle stabile materialer. Giver en professionel finish fra et "gør det selv" produkt, med højeste glans og bedste slidstyrke, og med ekstra lang holdbarhed. Udmærket til påføring med pensel.

Leveres også i 2,3 liters portioner

| | | | | |
|-------|----------------------|------|--------|--------|
| 50063 | Platinum | A183 | 750 ml | 445,- |
| 50066 | Mediterranean White | A184 | 750 ml | 445,- |
| 50070 | Off white | A192 | 750 ml | 445,- |
| 50071 | Chili Red | E294 | 750 ml | 445,- |
| 50079 | Royal Blue | A216 | 750 ml | 445,- |
| 50081 | Snow white | B000 | 2,5 l | 1602,- |
| 50086 | Snow White | B000 | 750 ml | 445,- |
| 50087 | Jade Mist Green | B663 | 750 ml | 445,- |
| 50088 | Mauritius Blue | F991 | 750 ml | 445,- |
| 50089 | Rochelle Red | S229 | 750 ml | 445,- |
| 50092 | Flag Blue | K990 | 750 ml | 445,- |
| 50093 | Fighting Lady Yellow | S056 | 750 ml | 445,- |
| 50094 | Cream | S070 | 750 ml | 445,- |
| 50095 | Jet Black | Y999 | 750 ml | 445,- |

Zoom 8

Zoom 8 er en 1 mands jolle med et storsj. Zoom 8 er ofte afløseren for Optimisten inden den større og mere fysisk krævende jolle feks. E-jollen



SUPER MINI SPECIAL

Designet specielt til kapsejlsjoller, hvor baileren kan betjenes mens man hænger i fodstroppeperne.

16137

720,-



PERFECTION® PLUS

2-komponent polyurethan lak, med stor slidstyrke og høj UV-beskyttelse og høj HALS UV-filter. Særlig bestandig overfor kemikalier og slidtage. Ideel på træ plywood og glasfiber, eller som ekstra lag for at forstærke dybde og glans på 2-komponent polyurethan finishmaling.

50213

Sæt 2,5 l

1195,-



SERVICE KIT

Indeholder en indvendig gummipakning 5 mm, 2 udvendige gummipakninger 1 mm og 2 mm samt 6 nitter til sammenkobling (New Large och Mini kun 5 mm gummipakning)

| | | |
|---------|------------------|-------|
| 16130-1 | For Mini | 95,- |
| 16131-1 | For Super Mini | 180,- |
| 16132-1 | For Super Medium | 209,- |
| 16133-1 | For Super Max | 205,- |
| 16136-1 | For New Large | 100,- |

| Art nr | Model | Montering | Åbning cm | Monteringshul, mm | Bundplade, mm | Pris |
|--------|--------------|-----------|-----------|-------------------|---------------|-------|
| 16130 | Mini | udvendig | 9,3 | 38x73 | 56x92 | 340,- |
| 16131 | Super Mini | indvendig | 10,8 | 40x85 | 60,5x105,5 | 420,- |
| 16132 | Super Medium | indvendig | 16 | 43x110 | 66,5x135 | 505,- |
| 16133 | Super Max | indvendig | 25,5 | 54x110 | 78x135 | 555,- |
| 16136 | New Large | udvendig | 15 | 41x104 | 79x142 | 465,- |

Finnjolle

Finnjolle er en en-mands jolle med et storsejl. Det er en let planende Centerboard jolle, som kræver en opmærksom rørgænger. Blev bygget i 1949 og siden da har været en olympisk klasse. Båden anses for at være meget fysisk krævende. De skrog blev bygget fra bunden i træ. I dag er det bare glasfiber. Navnet Finnjolle kommer ud, at det var på Helsinki OL i 1952, da det først dukkede op.



Sejlercamps

De fleste sejlkubber arrangerer sommerlejre for juniorer. Dette er en glimrende måde at teste, hvordan det er at sejle joller. Du vil lære, hvordan en sejlbåd fungerer, sømandskab regler, hvad de forskellige dele på båden hedder, de mest almindelige knob.

Hvis du er interesseret bedes du tjekke med din lokale sejlkubber.

INSPEKTIONSLUGE

Nylon

| Art nr | Udskæring Ø mm | Åbne- Ø mm | Farve | Pris |
|-------------|----------------|------------|----------|-------|
| 15555-110 | 110 | 100 | Antracit | 105,- |
| 15555-110-1 | 110 | 100 | Hvid | 105,- |
| 15555-145 | 157 | 145 | Antracit | 185,- |
| 15555-145-1 | 157 | 145 | Hvid | 185,- |



O-RING, GUMMI

| Art nr | Til insp. luge | Pris |
|----------|----------------|------|
| 15555-50 | 15555-110 | 60,- |
| 15555-60 | 15555-145 | 70,- |
| 15555-70 | 15555-241 | 85,- |



LAHNAKOSKI ÅRER

Standardudførelse.

| | | | |
|----------|----|-----|-------|
| 16444-90 | 9' | 270 | 645,- |
|----------|----|-----|-------|

Handicappsejlad

er en bred sport, der er i konstant udvikling. Tilgængelighed og praktiske løsninger bliver mere og mere. Handicappede kan sejle enten alene eller sammen med ikke-handicappede. Der er også klasse konkurrencer, hvor handicappede og ikke handicappede konkurrerer mod hinanden på lige vilkår. Dette gør sejladssporten unik i sportens verden.

Sejlsporten er også repræsenteret i de paraolympiske lege. Der bruger man mini 12 meter og sonar (3 mands besætning)

